

xylem 
watermark.

EL GRAN LIBRO DEL AGUA

CELEBRA EL MES DEL AGUA



¡Aprende, colorea, disfruta!

● CIRCUITO DEL AGUA

El agua no se crea ni se destruye, sino que se transforma. La que tenemos hoy es la misma que bebieron los dinosaurios y que ha viajado una y otra vez entre las capas de la tierra.

A esto se le llama el Ciclo del agua.

¿CUÁNTO DURA EL CICLO DEL AGUA?

Descúbrelo en la **página 13** de El Gran Libro del Agua

● DIOSES DEL AGUA

La visión que tenían los distintos pueblos indígenas acerca del agua está plasmada en los relatos que los adultos hacían a niños y niñas y que pervivieron en la tradición como leyendas...

¿CONOCES LOS RELATOS DE ALGUNOS DE ESTOS DIOSES?

Descúbrelo en la **página 46-47** de El Gran Libro del Agua

● HUELLA HÍDRICA

La huella hídrica es el volumen total del agua empleada desde la producción hasta el consumo de un producto, además del agua que se requiere para tratar los contaminantes que produjo.

¿DE QUÉ TIPOS DE AGUA SE COMPONE LA HUELLA HÍDRICA?

Descúbrelo en la **página 58-59** de El Gran Libro del Agua

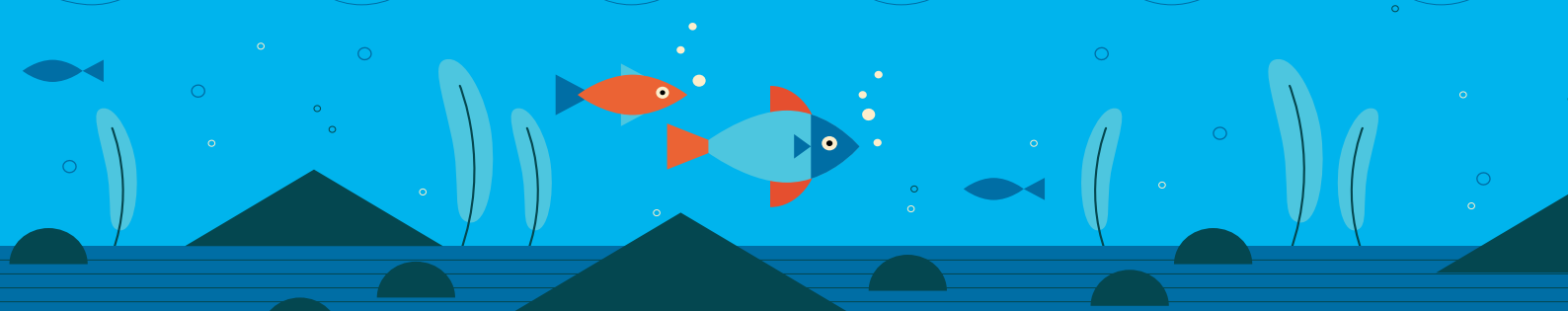

CIRCUITO DEL AGUA

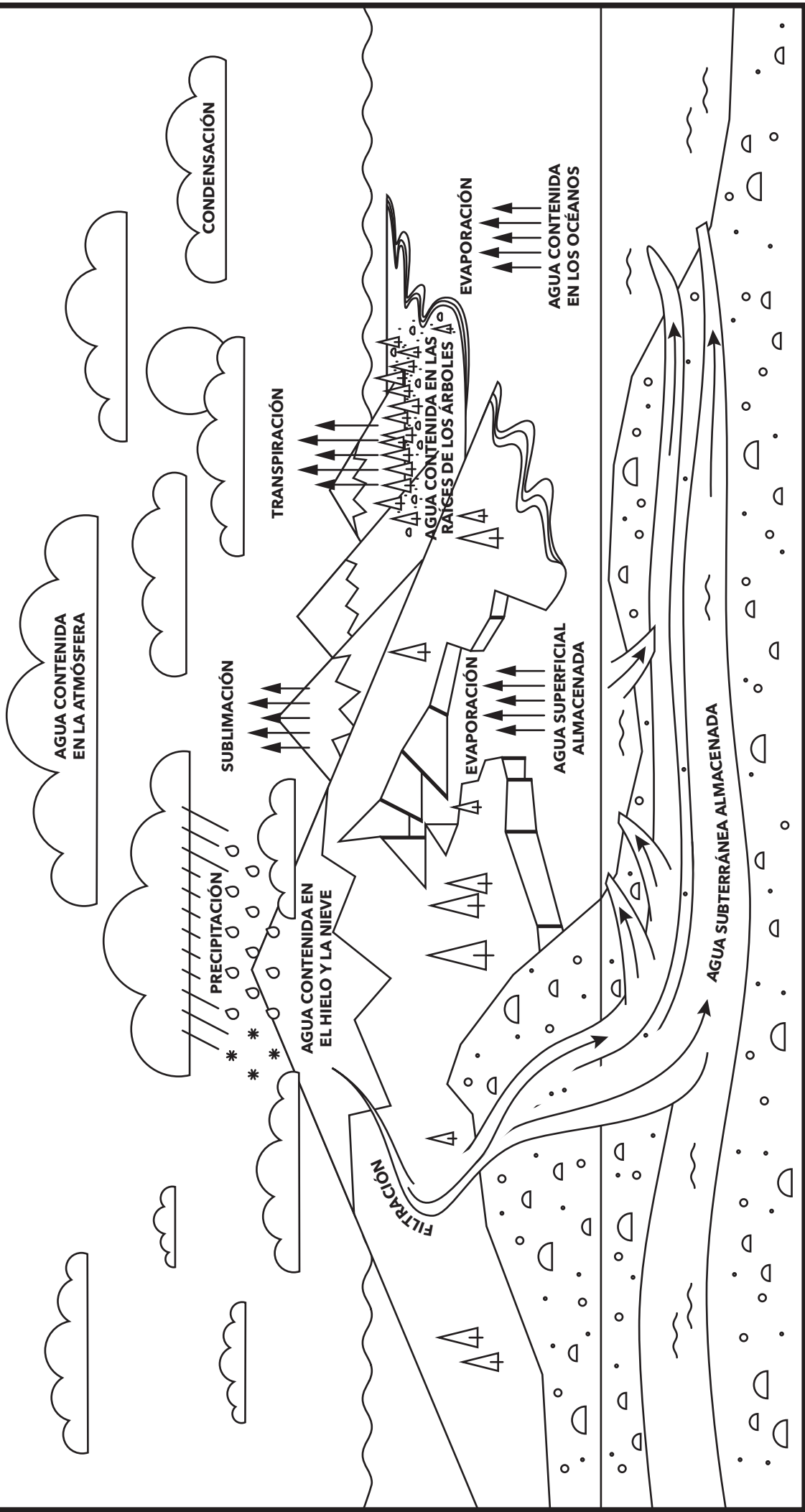

DIOSES DEL AGUA

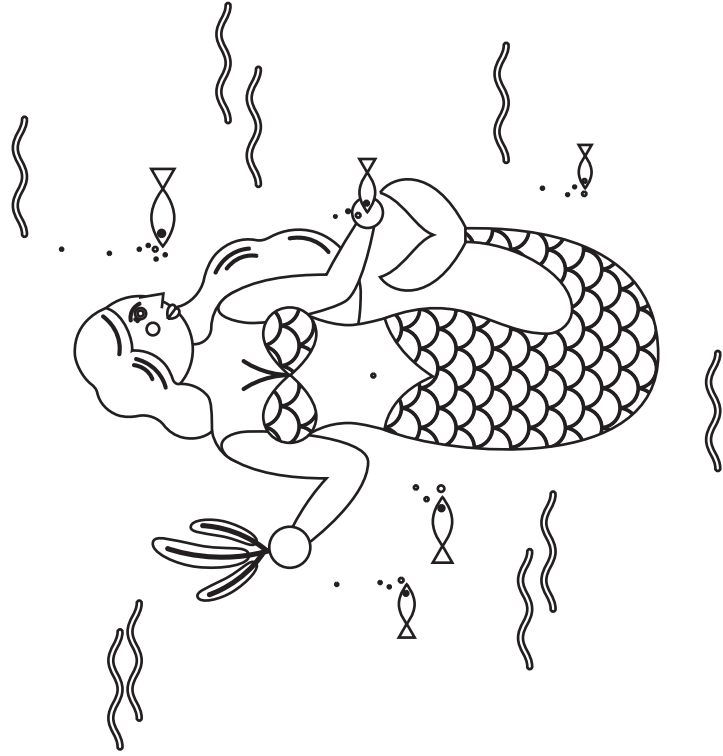

Achaneh

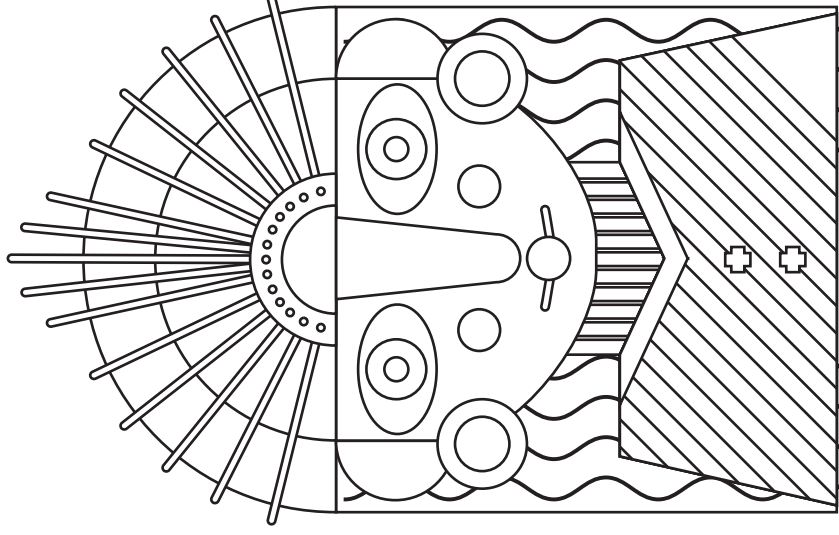

Chalchiuhtlicue

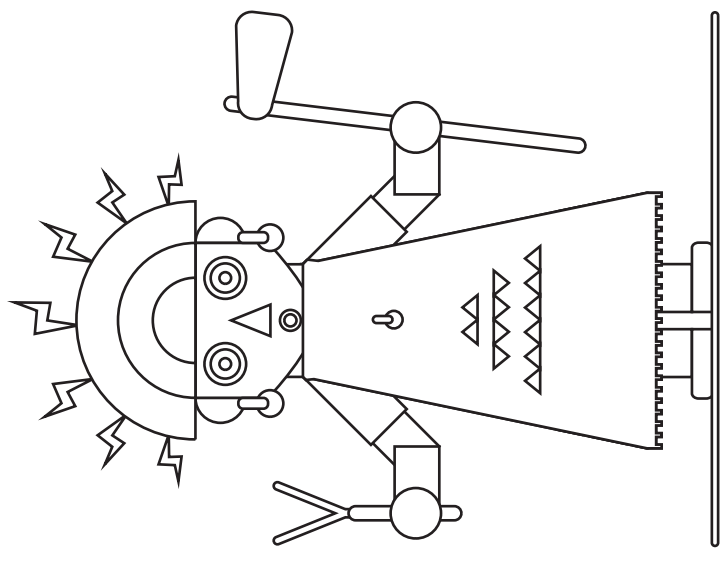

Illapa

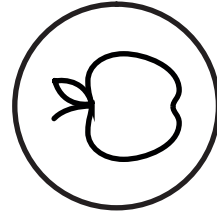

1 MANZANA
70 LITROS

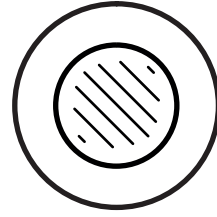

1 HAMBURGUESA
2400 LITROS

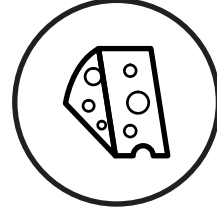

1 KILO DE QUESO
5000 LITROS

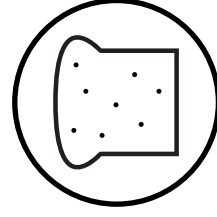

1 REBANADA DE
PAN DE MOLDE
40 LITROS

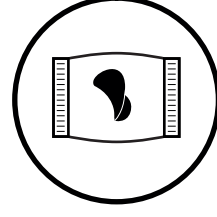

1 BOLSITA
DE PAPAS FRITAS
185 LITROS



Escanea el QR para acceder a



xylem 
watermark®