

xylem 
watermark.

O GRANDE LIVRO DA ÁGUA

CELEBRANDO O MÊS DA ÁGUA



Aprender, colorir, divertir-se!

● O CICLO DA ÁGUA

A água não é criada nem destruída, mas transformada. A água que temos hoje é a mesma água que os dinossauros beberam e que viajou para frente e para trás entre as camadas da Terra.

Isso é chamado de ciclo da água.

QUAL É A DURAÇÃO DO CICLO DA ÁGUA?

Descubra na **página 13** do Grande Livro da Água.

● OS DEUSES DA ÁGUA

A visão que os diferentes povos indígenas tinham sobre a água se reflete nas histórias que os adultos contavam às crianças e que sobreviveram na tradição como lendas...

VOCÊ CONHECE AS HISTÓRIAS DE ALGUNS DESSES DEUSES??

Descubra nas **páginas 46-47** do Grande Livro da Água

● A PEGADA HÍDRICA

A pegada hídrica é o volume total de água usado desde a produção até o consumo de um produto, mais a água necessária para tratar os poluentes produzidos.

EM QUE TIPOS DE ÁGUA CONSISTE A PEGADA HÍDRICA

Descubra nas **páginas 58-59** do Grande Livro da Água

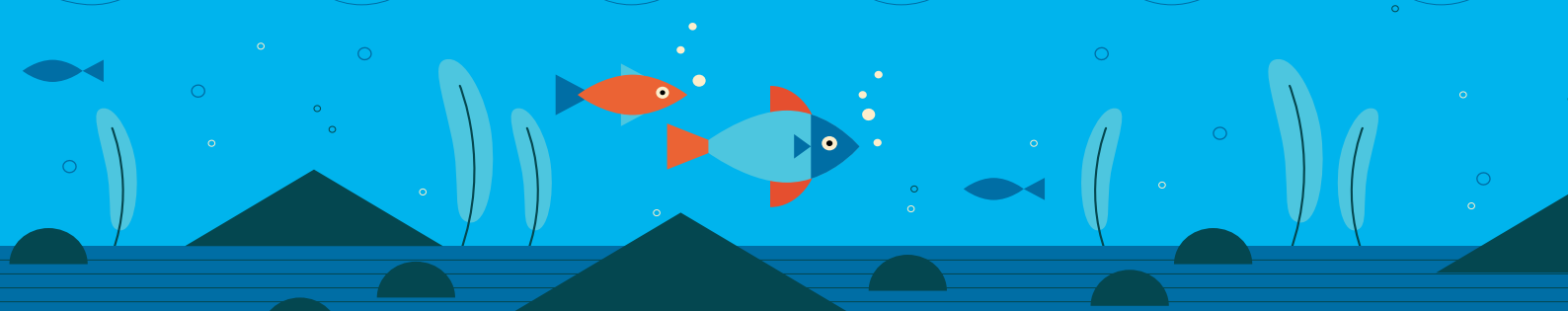

O CICLO DA ÁGUA

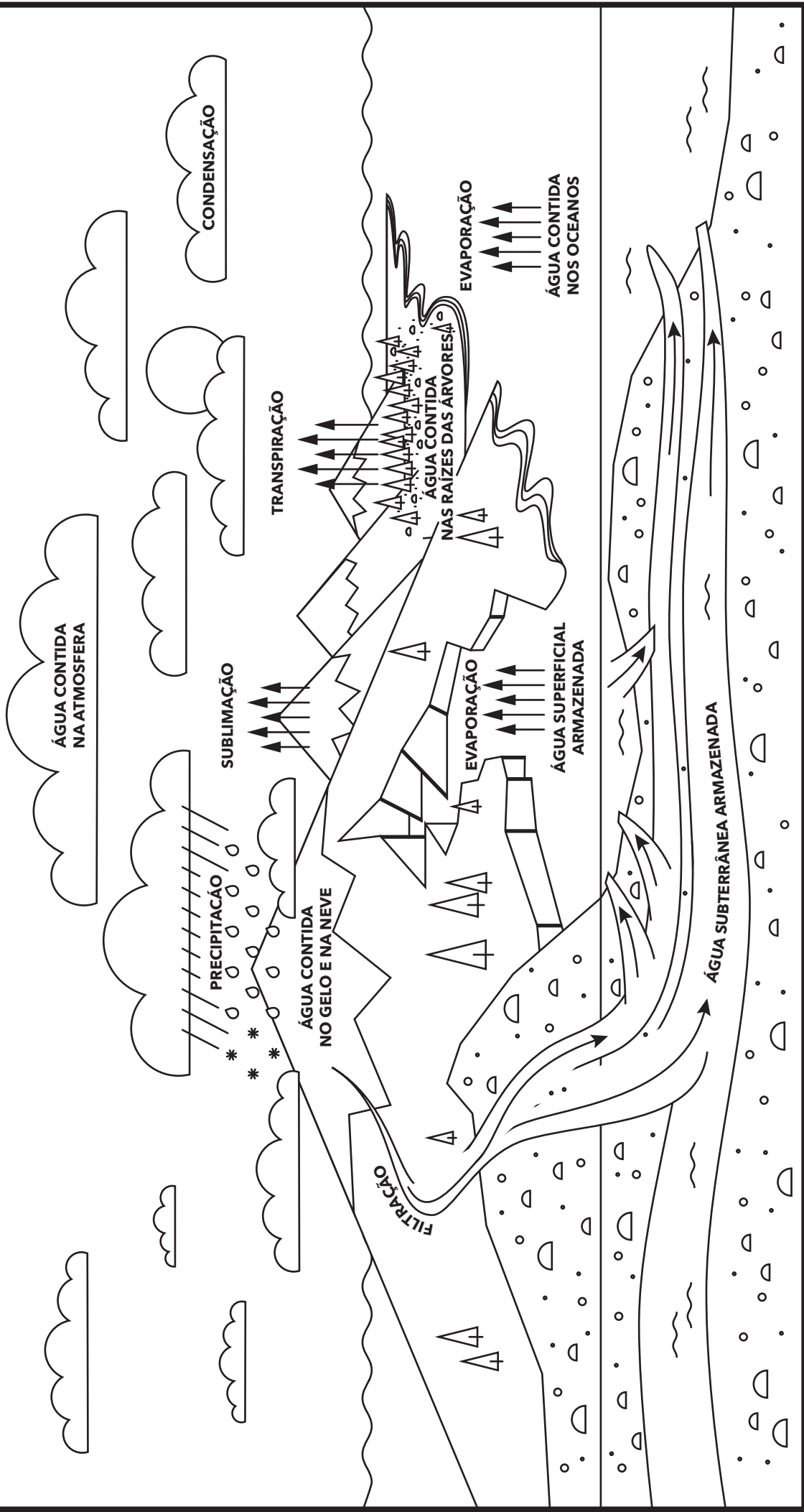

OS DEUSES DA ÁGUA

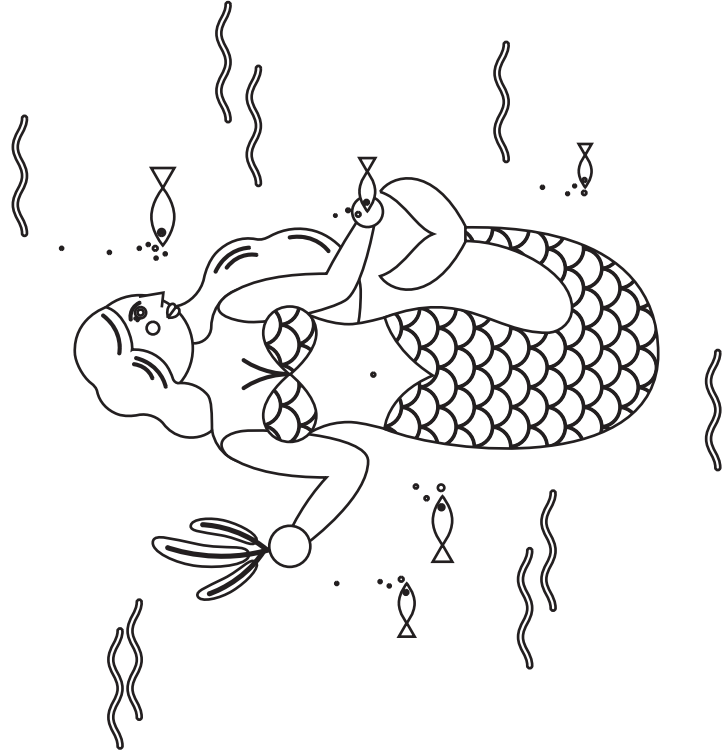

Achaneh

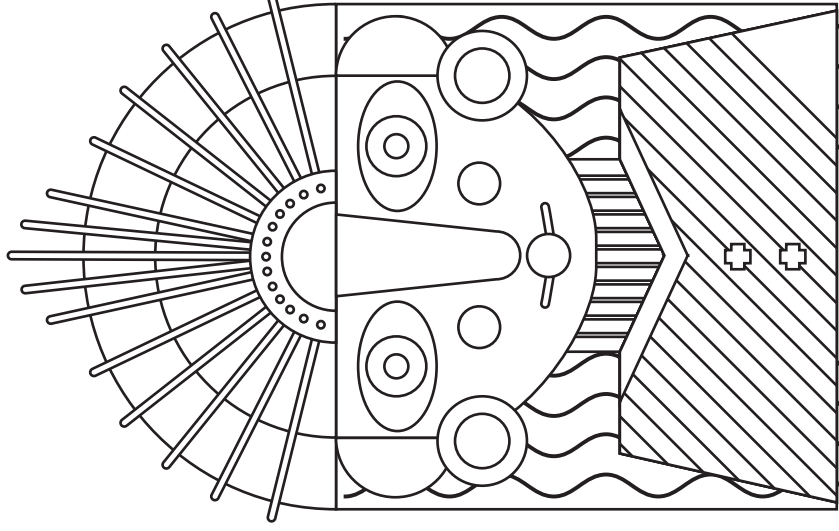

Chalchiuhtlicue

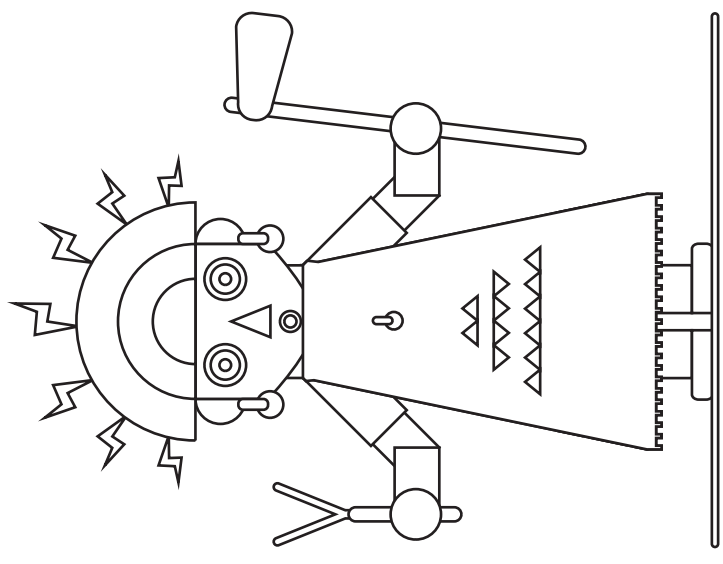

Illapa

A PEGADA HÍDRICA

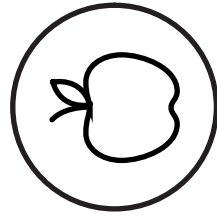

1 MAÇÃ
70 LITROS

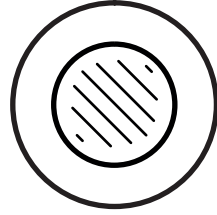

1 HAMBURGUER
2400 LITROS

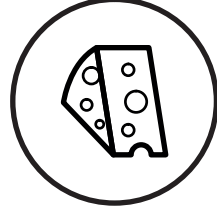

1 QUILO DE QUEIJO
5000 LITROS

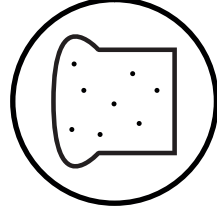

1 FATIA DE PÃO
DE FORMA
40 LITROS

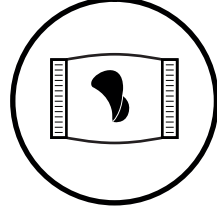

1 PACOTE DE
BATATA FRITA
185 LITROS



Escaneie o QR para acessar o



xylem 
watermark®