

# SPARK: Guía de usuario

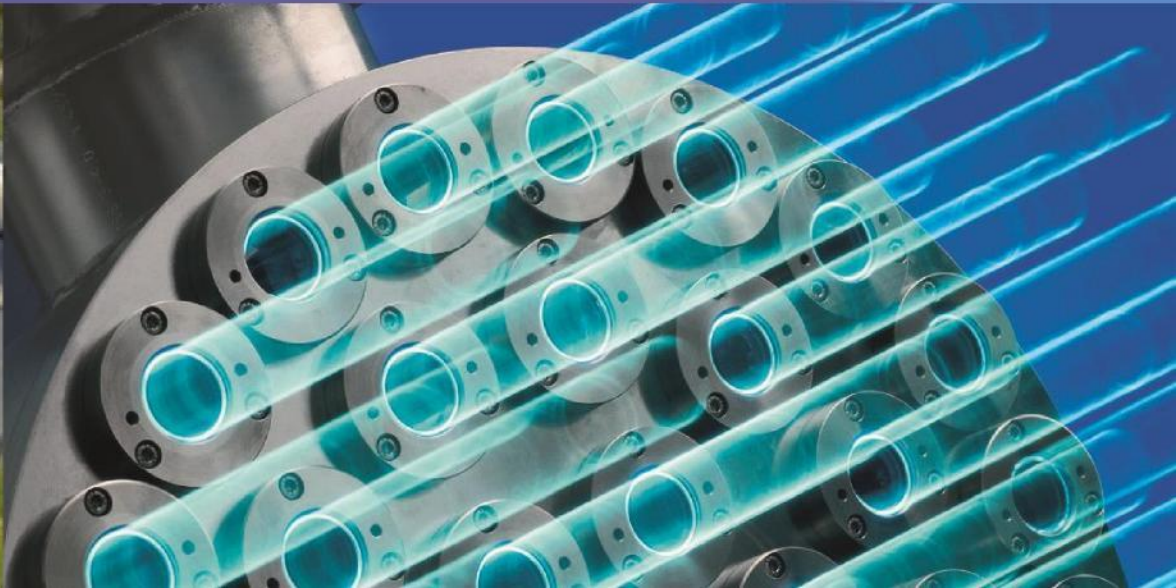

# Spark

Spark es el nuevo sitio web de Xylem para la selección de repuestos de la marca Lowara.

Es muy rápido y fácil de usar. Se puede adaptar a la dimensión de su pantalla, aunque recomendamos una resolución de 1680 x 1050.

Puede abrirlo en la URL:

<http://www.lowara.com/spark>

# Elementos comunes de la web

La web consta de 4 bloques principales: Barra de título, Barra de menú, Cuerpo (que contiene toda la información específica de la página y Pie de página)

**xylem**
Find a product and retrieve its spare parts English ▾

Search    User    Help
Menú

Item code  contains ▾    Product description  contains ▾   

Frequency  ▾    Type  ▾    Family  ▾

Item code ▾	Description	Frequency	Type	Family	
104602010	1VM02P03T5RVBE	50Hz	Surface multistage pumps	Pumps VM	⬇️ ⬆️ ⬇️ ⬆️
104602020	1VM03P03T5RVBE	50Hz	Surface multistage pumps	Pumps VM	⬇️ ⬆️ ⬇️ ⬆️
104602030	1VM04P04T5RVBE	50Hz	Surface multistage pumps	Pumps VM	⬇️ ⬆️ ⬇️ ⬆️
104602040	1VM05P05T5RVBE	50Hz	Surface multistage pumps	Pumps VM	⬇️ ⬆️ ⬇️ ⬆️
104602050	1VM06P07T5RVBE	50Hz	Surface multistage pumps	Pumps VM	⬇️ ⬆️ ⬇️ ⬆️
104602060	1VM07P07T5RVBE	50Hz	Surface multistage pumps	Pumps VM	⬇️ ⬆️ ⬇️ ⬆️
104602070	1VM08P11T5RVBE	50Hz	Surface multistage pumps	Pumps VM	⬇️ ⬆️ ⬇️ ⬆️
104602130	3VM02P03T5RVBE	50Hz	Surface multistage pumps	Pumps VM	⬇️ ⬆️ ⬇️ ⬆️
104602140	3VM03P04T5RVBE	50Hz	Surface multistage pumps	Pumps VM	⬇️ ⬆️ ⬇️ ⬆️
104602150	3VM04P05T5RVBE	50Hz	Surface multistage pumps	Pumps VM	⬇️ ⬆️ ⬇️ ⬆️
104602160	3VM05P07T5RVBE	50Hz	Surface multistage pumps	Pumps VM	⬇️ ⬆️ ⬇️ ⬆️



Item code: **104602010**  
 Item description: **1VM02P03T5RVBE ELP 23/40**  
 Label description: **1VM02P03T5RVBE**  
 Type: **Surface multistage pumps**  
 Family: **Pumps VM**  
 Sold from **9/1/2013**  
 Frequency: **50Hz** Power: **0,3kW** Voltage: **220-240 / 380-415V**

**Documentation**

[On-line documentation in English](#)

[On-line documentation in Italian](#)

© 2016 Xylem Inc    [Terms & conditions](#)    [Privacy policy](#)
Pie de pág.

# Elementos comunes de la web

La **barra de título** tiene la siguiente estructura:

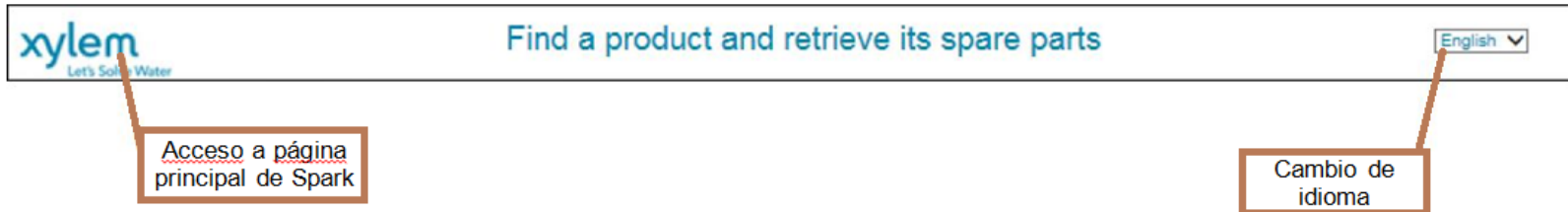

Haciendo click en el logo “Xylem” accederá a la página de inicio de SPARK. Puede cambiar el idioma en el desplegable de la derecha.

El **pie de página** tiene la siguiente estructura:



Haga click en “Terms and conditions” y “Privacy policy” para ver las políticas de Xylem.

# Seleccione un producto y vea sus repuestos

Esta es la página de inicio del sitio web. En esta página puede identificar un código de artículo y luego seleccionar sus repuestos.

contains

contains

▼

▼

▼

Item code ▼	Description	Frequency	Type	Family	
104602010	1VM02P03T5RVBE	50Hz	Elettropompe di superficie multistadio	Elettropompe VM	
104602020	1VM03P03T5RVBE	50Hz	Elettropompe di superficie multistadio	Elettropompe VM	
104602030	1VM04P04T5RVBE	50Hz	Elettropompe di superficie multistadio	Elettropompe VM	
104602040	1VM05P05T5RVBE	50Hz	Elettropompe di superficie multistadio	Elettropompe VM	
104602050	1VM06P07T5RVBE	50Hz	Elettropompe di superficie multistadio	Elettropompe VM	
104602060	1VM07P07T5RVBE	50Hz	Elettropompe di superficie multistadio	Elettropompe VM	
104602070	1VM08P11T5RVBE	50Hz	Elettropompe di superficie multistadio	Elettropompe VM	
104602130	3VM02P03T5RVBE	50Hz	Elettropompe di superficie multistadio	Elettropompe VM	
104602140	3VM03P04T5RVBE	50Hz	Elettropompe di superficie multistadio	Elettropompe VM	
104602150	3VM04P05T5RVBE	50Hz	Elettropompe di superficie multistadio	Elettropompe VM	
104602160	3VM05P07T5RVBE	50Hz	Elettropompe di superficie multistadio	Elettropompe VM	
104602170	3VM06P11T5RVBE	50Hz	Elettropompe di superficie multistadio	Elettropompe VM	



Item code: **104602010**  
 Item description: **1VM02P03T5RVBE ELP 23/40**  
 Label description: **1VM02P03T5RVBE**  
 Type: **Elettropompe di superficie multistadio**  
 Family: **Elettropompe VM**  
 Produced from **01/09/2013**  
 Frequency: **50Hz** Power: **0,3kW** Voltage: **220-240 / 380-415V**

**Documentation**

[Documentazione on-line in Inglese](#)

[Documentazione on-line in Italiano](#)

La página está estructurada en tres partes:

1. Parámetros
2. Resultados de la búsqueda
3. Detalles del artículo

Item code

Product description

Frequency

Type

Family

Parámetros

---

Item code	Description	Frequency	Type	Family	
104602010	1VM02P03T5RVBE	50Hz	Elettropompe di superficie multistadio	Elettropompe VM	
104602020	1VM03P03T5RVBE	50Hz	Elettropompe di superficie multistadio	Elettropompe VM	
104602030	1VM04P04T5RVBE	50Hz	Elettropompe di superficie multistadio	Elettropompe VM	
104602040	1VM05P05T5RVBE	50Hz	Elettropompe di superficie multistadio	Elettropompe VM	
104602050	1VM06P07T5RVBE	50Hz	Elettropompe di superficie multistadio	Elettropompe VM	
104602060	1VM07P07T5RVBE	50Hz	Elettropompe di superficie multistadio	Elettropompe VM	
104602070	1VM08P11T5RVBE	50Hz	Elettropompe di superficie multistadio	Elettropompe VM	
104602130	3VM02P03T5RVBE	50Hz	Elettropompe di superficie multistadio	Elettropompe VM	
104602140	3VM03P04T5RVBE	50Hz	Elettropompe di superficie multistadio	Elettropompe VM	
104602150	3VM04P05T5RVBE	50Hz	Elettropompe di superficie multistadio	Elettropompe VM	
104602160	3VM05P07T5RVBE	50Hz	Elettropompe di superficie multistadio	Elettropompe VM	
104602170	3VM06P11T5RVBE	50Hz	Elettropompe di superficie multistadio	Elettropompe VM	

Resultados de la búsqueda

---

Item code: **104602010**

Item description: **1VM02P03T5RVBE ELP 23/40**

Label description: **1VM02P03T5RVBE**

Type: **Elettropompe di superficie multistadio**

Family: **Elettropompe VM**

Produced from **01/09/2013**

Frequency: 50Hz Power: 0,3kW Voltage: 220-240 / 380-415V

Documentation

[Documentazione on-line in Inglese](#)

[Documentazione on-line in Italiano](#)

Detalles de item

**SECCIÓN PARÁMETROS:** En esta sección puede filtrar la lista de productos.

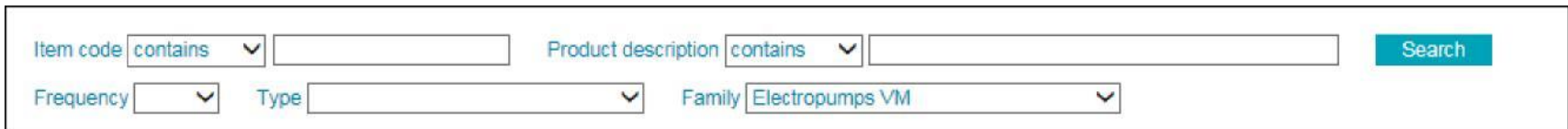

The screenshot shows a search interface with the following elements:

- Item code:** A dropdown menu set to "contains" followed by an empty text input field.
- Product description:** A dropdown menu set to "contains" followed by an empty text input field.
- Search:** A blue button with the text "Search".
- Frequency:** A dropdown menu with an empty selection.
- Type:** A dropdown menu with an empty selection.
- Family:** A dropdown menu with "Electropumps VM" selected.

**Código de producto (Item code):** Si conoce el código del artículo que está buscando, puede escribirlo en este cuadro de texto. El código del artículo también puede ser una cadena parcial. En este caso, puede elegir cómo tratar la cadena seleccionando la opción deseada en la lista desplegable a la izquierda del cuadro de texto.

- **Contiene:** La lista mostrará los códigos de artículos que contienen la cadena que escriba en el cuadro de texto. Por ejemplo, "Contiene" y "E" selecciona "13274R00E", "50002PE00" y "E501010AA"

- **Empieza con:** La lista mostrará los códigos de artículos que comienzan con la cadena escrita en el cuadro de texto. Por ejemplo, "Comienza con" y "E" selecciona solo "E501010AA".

- **Termina con:** La lista mostrará los códigos de los artículos que terminan con la cadena escrita en el texto. Por ejemplo, "Termina con" y "E", selecciona solo "13274R00E".

## ARTICULOS PERSONALIZADOS Y VERSIONES ESPECIALES

Los códigos de los productos LOWARA suelen ser un número de nueve dígitos. Cuando a la versión estándar se le cambia alguna opción (p.ej. cierres mecánicos especiales, configuraciones customizadas,...) a estos nueve dígitos se le añaden letras detrás.

Algunos productos personalizados no están en la selección de piezas de repuesto, por lo que debe escribir solo los primeros nueve caracteres del código del artículo. Por ejemplo, si el producto que está buscando es "107540000XXXUAA", debe buscar "107540000".

Dentro del despiece puede encontrar distintas opciones de cierres, tóricas, etc. Si conoce los cambios podrá seleccionar la pieza adecuada. En caso contrario, contacte con Xylem.



**Descripción producto (Product description):** Si conoce la descripción del artículo, puede escribirla en este cuadro de texto.

La descripción del artículo también puede ser una cadena parcial. En este caso puedes elegir cómo trate la cadena seleccionando la opción deseada en la lista desplegable a la izquierda del texto (vea la sección anterior en caso de duda)

- **Contiene:** la lista mostrará las descripciones de los elementos que contienen la cadena escrita en el cuadro de texto. Por ejemplo, "Contiene" y "E" selecciona "13274R00E", "50002PE00" y "E501010AA".
- **Comienza con:** la lista mostrará las descripciones de los elementos que comienzan con la cadena escrita en el cuadro de texto. Por ejemplo, "Comienza con" y "E" selecciona solo "E501010AA".
- **Termina con:** la lista mostrará las descripciones de los elementos que terminan con la cadena escrita en el texto. Por ejemplo, "Finaliza con" y "E" selecciona solo "13274R00E".







Puede usar varios fragmentos de una cadena separados con un espacio en blanco.

Por ejemplo, si desea filtrar todos los productos cuya descripción contiene "xl" y "150", puede escribir "xl 150" en el cuadro de texto, seleccione "contiene" en la lista desplegable y haga clic en " Buscar".

El resultado de la búsqueda será:

Item code  contains  Product description  contains  xl 150

Frequency  Type  Family









Item code	Description	Frequency	Type	Family	
E501010AA	ecocirc XL 40-150 F	50Hz	Circulator in-line pumps	EcocircXL	 
E501030AA	ecocirc XL 50-150 F	50Hz	Circulator in-line pumps	EcocircXL	 
E501050AA	ecocirc XL 65-150 F	50Hz	Circulator in-line pumps	EcocircXL	 

**Frecuencia, tipo, familia:** si desconoce el código o la descripción del artículo, o si desea buscar productos por su tipología, puede usar los desplegables relacionados.

## SECCIÓN RESULTADOS DE LA BÚSQUEDA

Item code ▼	Description	Frequency	Type	Family	
104602010	1VM02P03T5RVBE	50Hz	Elettropompe di superficie multistadio	Elettropompe VM	 
104602020	1VM03P03T5RVBE	50Hz	Elettropompe di superficie multistadio	Elettropompe VM	 
104602030	1VM04P04T5RVBE	50Hz	Elettropompe di superficie multistadio	Elettropompe VM	 
104602040	1VM05P05T5RVBE	50Hz	Elettropompe di superficie multistadio	Elettropompe VM	 
104602050	1VM06P07T5RVBE	50Hz	Elettropompe di superficie multistadio	Elettropompe VM	 
104602060	1VM07P07T5RVBE	50Hz	Elettropompe di superficie multistadio	Elettropompe VM	 
104602070	1VM08P11T5RVBE	50Hz	Elettropompe di superficie multistadio	Elettropompe VM	 
104602130	1VM02P03T5RVBE	50Hz	Elettropompe di superficie multistadio	Elettropompe VM	 

En la sección de resultados de la búsqueda puede encontrar la lista de elementos seleccionados según los parámetros introducidos. Puede ordenar la lista haciendo clic en los encabezados de columna. También puede ver los detalles del artículo haciendo clic en el icono relacionado o simplemente haciendo clic en la línea. El fondo de la línea seleccionada se volverá verde.

104602380	10VM03P15T5RVBE	50Hz	Surface multistage pumps	Electropumps VM	 
104602390	10VM04P22T5RVBE	50Hz	Surface multistage pumps	Electropumps VM	 
104602400	10VM05P30T5RVBE	50Hz	Surface multistage pumps	Electropumps VM	 
104602410	10VM06P30T5RVBE	50Hz	Surface multistage pumps	Electropumps VM	 

1 2 3 4

Si su filtro ha extraído muchos productos, puede avanzar de página o desplazarse hacia arriba o abajo para navegar por la lista.

Para ver la lista de repuestos para un artículo, haga clic en el icono a la derecha de la línea. Este icono puede tener dos aspectos diferentes:

 Muestra el pdf con la lista de repuestos.

 Muestra una página web con la lista de repuestos como se explica en el capítulo "Lista de repuestos"

La razón de estas dos opciones, es que antes de crear este nuevo sitio web basado en una base de datos, las listas de repuestos se manejaron en archivos pdf.

La migración de la versión pdf a la base de datos lleva tiempo, por lo que decidimos ofrecerle la oportunidad de aprovechar de inmediato las nuevas opciones de búsqueda mediante la creación de una página web capaz de trabajar de manera contemporánea con el antiguo PDF de repuesto, así como con la nueva presentación basada en tablas.

A medida que avanzamos con la migración, la presencia del ícono pdf disminuirá hasta desaparecer por completo.

## SECCIÓN DETALLES DEL ARTÍCULO

	<p>Item code: <b>104602010</b> Item description: <b>1VM02P03T5RVBE ELP 23/40</b> Label description: <b>1VM02P03T5RVBE</b> Type: <b>Surface multistage pumps</b> Family: <b>Electropumps VM</b> Sold from <b>9/1/2013</b> Frequency: <b>50Hz</b> Power: <b>0,3kW</b> Voltage: <b>220-240 / 380-415V</b></p>	<p><b>Documentation</b> <a href="#">On-line documentation in English</a> <a href="#">On-line documentation in Italian</a></p>
---	--	---

En la sección de detalles del artículo puede encontrar información útil para identificar el artículo que está buscando. Si el artículo es obsoleto, aparecerá anotado. Por lo general, Xylem establece un plan de repuestos para poder brindar disponibilidad dentro de los cinco años a partir de la fecha de eliminación gradual.

Desde la sección de detalles del artículo también puede abrir la documentación disponible haciendo clic en la lista de la derecha.

# DESPIECES

Cuando haga click en el icono de despieces  en la página "Busque un producto y liste sus repuestos", se le redirige a la página relacionada que muestra el despiece y la lista de repuestos para el producto seleccionado.

**xylem** Let's Solve Water Spare parts for 104602010 - 1VM02P03T5RVBE ELP 23/40 English

Search Help

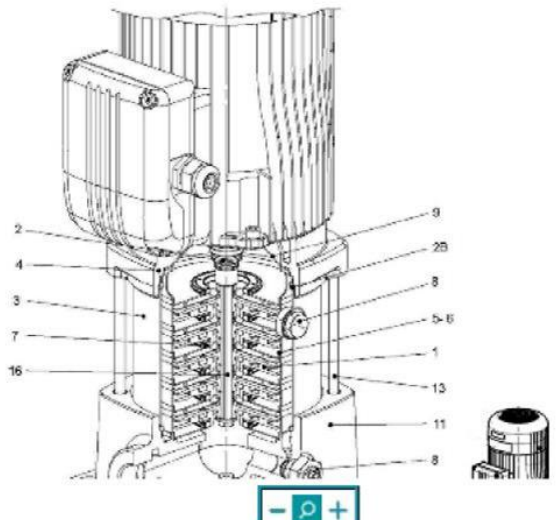

Number	Part description	Part description	Quantity	Recommended	Special	Description of special
1	150760600	Impeller	2	X		
2	KL01AFF	Kit mechanical seal and O-Ring	1	X		
2	KL01AFG	Kit mechanical seal and O-Ring	1	X	Standard option	QBE - Silicon carbide, Carbon, EPDM
2	KL01AFH	Kit mechanical seal and O-Ring	1	X	Standard option	QQE - Silicon carbide, Silicon carbide, EPDM
2	KL01AFK	Kit mechanical seal and O-Ring	1	X	Standard option	VBV - Ceramic, Carbon, FPM
2	KL01AFL	Kit mechanical seal and O-Ring	1	X	Standard option	QBV - Silicon carbon, Carbon, FPM
2	KL01AFM	Kit mechanical seal and O-Ring	1	X	Standard option	QQV - Silicon carbide, Silicon carbide, FPM
2	KL01AFW	Kit mechanical seal and O-Ring	1	X	Standard option	QBK - Silicon carbide, Carbon, FFPM

El número en el dibujo corresponde al número del código de repuesto en la lista. Puede acercar y alejar la imagen.

Las líneas en blanco corresponden a la versión estándar del producto. Las líneas con fondo amarillo contienen información sobre las opciones más comunes, descritas en la columna «Descripción de especiales».

Si un repuesto está dentro de la lista de repuestos recomendados para mantenimiento, tendrá una «X» en la columna «Recomendado».

Haciendo click en el icono pdf  podrá descargarse el despiece en pdf para enviar a su cliente.

Si una pieza de repuesto tiene su propia lista de repuestos, como en el caso de un motor, podrá hacer clic en su icono  a la derecha para abrir la lista

# Envíe un comentario

En la barra de menú, pinchando en “usuario”, puede enviarnos un comentario sobre el sitio web. Analizaremos todos los mensajes recibidos, pero no necesariamente se responderá su mensaje directamente. Utilice esta función para enviar solo comentarios relacionados con aspectos técnicos del sitio web, es decir, características incorrectas, errores de diseño, errores en los datos de repuestos,... y no solicite información relacionada con códigos de artículos que no aparezcan o solicitudes comerciales similares.

**Nombre o email:** Este campo es opcional. Si proporciona esta información, podremos contactarlo en caso de que necesitemos más explicaciones. No utilizaremos su nombre o correo electrónico para ningún propósito comercial, ni lo compartiremos con ninguna entidad de terceros. Si ingresa esta información, se recordará la próxima vez que envíe comentarios.

**Comentarios:** inserte su feedback acerca de la web SPARK. Cuando haga clic en enviar, el mensaje se registrará en nuestra base de datos y recibirá un mensaje de confirmación en su pantalla.





Contacto: [spain@xyleminc.com](mailto:spain@xyleminc.com)